

Medidas em milímetros (mm)

DESCRIÇÃO CATÁLOGO:
KIT FÁCIL® SALVA REGISTRO® 10 EM 1

Ciclos de garantia: 50.000
Comprimento da haste: 50 mm
Comprimento do corpo: 28 mm

Referência	Material	Estrias	Acabamento	Estria
060101	Liga de Cobre, Plásticos de Engenharia e Elastômeros	Cromadas	Deca/Docol/Fabrimar	Deca/Docol/Fabrimar



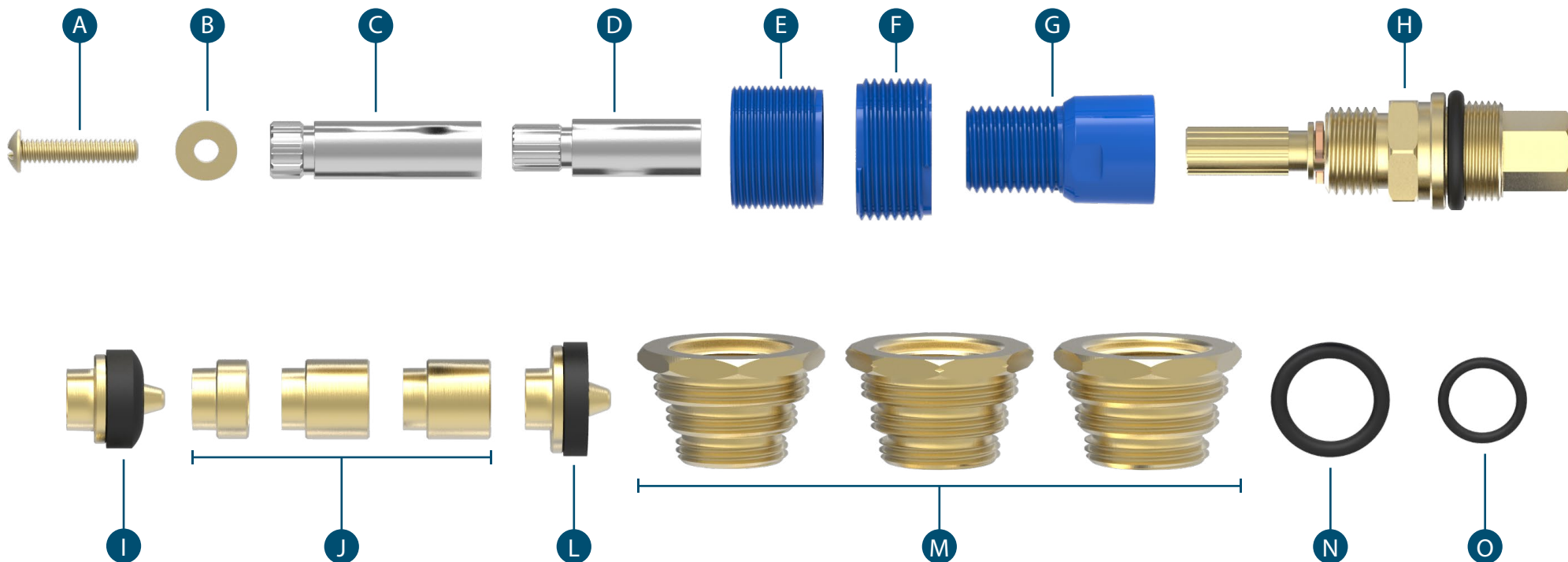

Medidas em milímetros (mm)

A parafuso do volante

B arruela

C estria conversora Deca

D estria conversora Docol

E castelo conversor Fabrimar

F castelo conversor Docol

G castelo Deca

H Kit Fácil

I vedante menor

J complementos alongadores

L vedante maior

M módulos de redução

N anel o'ring maior

O anel o'ring menor

VISTA DAS PARTES DO PRODUTO.



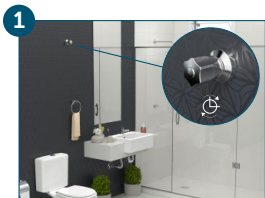

1 Feche o registro geral da casa, cozinha, banheiro ou área de serviço girando o volante do registro no sentido dos ponteiros do relógio.

Cierre el registro hidráulico de su casa, cocina, cuarto de baño o área de servicio girándolo en sentido de los punteros del reloj.



2 Com uma chave de fenda, retire o acabamento do registro defeituoso.

Con un destornillador, retire la terminación del registro defectuoso.



3 Com uma chave de cano (grifo), retire o mecanismo do registro defeituoso da parede girando-o no sentido contrário ao dos ponteiros do relógio.

Con una llave hidráulica, retire el mecanismo de la pared girándolo en sentido contrario a los punteros del reloj.



4 Após a retirada do mecanismo, encontre o módulo de redução (M) que melhor se ajusta à base do registro. Atenção: certifique-se de que a rosca do módulo de redução fique perfeitamente ajustada à base do registro (nem apertada, nem folgada).

Luego de haber retirado el dispositivo, encuentre el módulo de reducción (M) que mejor se adapte a la base de la llave de paso. Atención: verifique que la rosca del módulo de reducción esté bien ajustado a la base de la llave de paso (ni demasiado justo, ni flojo).

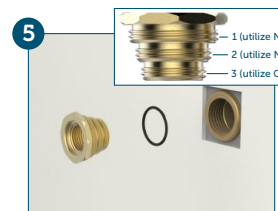

5 Identifique, entre as opções de anel o'ring (N ou O), o que melhor se adapta ao módulo de redução (M) selecionado.

Verifique, entre las opciones del anillo o'ring (N o O), el que mejor se adapte al módulo de reducción (M) seleccionado.



6 Coloque o anel o'ring (N ou O) na base do módulo de redução (M) selecionado.

Coloque el anillo o'ring (N o O) en la base del módulo de reducción (M) seleccionado.



7 Retire o vedante (I) do Kit Fácil (H) e rosque o módulo de redução (M) identificado no passo 4.

Retire el sello aislador (I) del Kit Fácil (H) y ajuste girando el módulo de reducción (M) identificado en el paso 4.

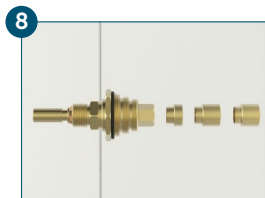

8 Encaixe os complementos alongadores (telescópicos) (J) até obter o tamanho igual ao do mecanismo original (ver figura no passo 10).

Encaje los complementos alargadores (telescópicos) (J) hasta obtener el tamaño igual al del mecanismo original (ver figura en el paso 10).



9 Identifique, entre as opções de vedante (I ou L) o que mais se aproxima do vedante do mecanismo original.

Identifique, entre las opciones de arandelas (I o L) la que más se aproxime a la arandela del dispositivo original.

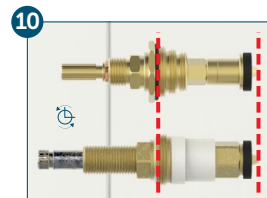

10 Gire ambos os mecanismos no sentido contrário ao dos ponteiros do relógio até o final (posição correspondente ao registro completamente aberto) e alinhe as roscas e os vedantes de modo que o Kit Fácil fique do mesmo tamanho que o mecanismo original defeituoso.

Gire ambos mecanismos en sentido contrario a de los punteros del reloj hasta el final (posición correspondiente al registro completamente abierto) y alinee los tornillos y los sellos aisladores de modo que el Kit Fácil quede del mismo tamaño que el del mecanismo original defectuoso.

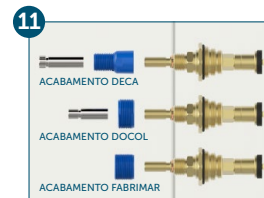

11 Para a instalação de acabamento DECA, utilize a estria conversora (C) e o prolongador do castelo para registros (G). Para acabamento DOCOL, utilize a estria conversora (D) e o castelo conversor para registro (F). Para acabamento FABRIMAR, utilize o castelo conversor para registro (E).

Para una instalación de terminación DECA, utilice el acople estriado (C) y el alargador del castillo para llaves de paso (G). Para terminado DOCOL, utilice el acople estriado (D) y el castillo conversor para llaves de paso (F). Para terminado FABRIMAR, utilice el castillo conversor para llaves de paso (E).

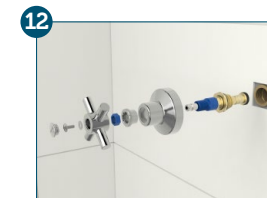

12 Reinstale o conjunto e reabra o registro geral. Obs.: após a instalação concluída, o acabamento original poderá ser mantido ou, caso seja conveniente, substituído por um modelo de acabamento que seja compatível ao mecanismo do Kit Fácil 10 em 1.

Reinstale el conjunto y reabra el registro hidráulico general de su residencia. Obs.: después de concluida la instalación, el terminación original podrá ser mantenido o, si es conveniente, podrá ser substituido por otro en los estándares de estria y rosca Deca, Docol o Fabrimar, que son compatibles con nuestro mecanismo Kit Fácil 10 en 1.

VISTA DAS ETAPAS DE INSTALAÇÃO DO PRODUTO.



VISTA DO PRODUTO APLICADO.

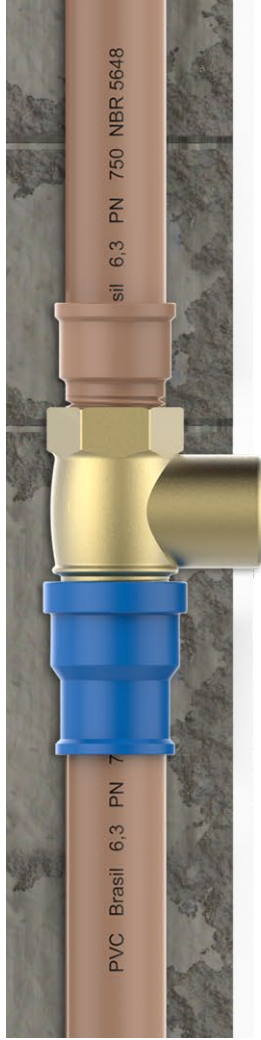



Rua João Pessoa, 2566 | Blumenau - SC
CEP 89036-003 - Fone: +55 47 3331.0800
CNPJ: 81.604.803/0001-57



www.blukit.com.br



facebook.com.br/canalblukit



youtube.com.br/canalblukit